



KLAIBER Sonnen- u. Wetterschutztechnik GmbH
 Graf-Zeppelin-Straße 11-13 · 76694 Forst/Baden
 Tel. 0 72 51 / 97 33-0 · bestellung@klaiber.de
www.klaiber.de

Bestell-Datum _____ Kommission/Projekt _____ Wunsch-Termin _____

Zufuhr

Abholung

Besteller _____

Bemerkungen/Skizze _____

Bitte komplett ausfüllen

Pos.	Anzahl	Farbe	Führungsschiene	Ausführung		Maße in cm		Glas ESG vorgerichtet	Flügelstopper innen GS-109-1-1*		Flügelfixierung hinten GS-109-2	
				Führung Variante A-D	DIN	Breite	Höhe		ja	nein	ja	nein
			E6/EV1 eloxiert (Standard)		links rechts			8 mm 10 mm	ja nein	ja nein		
					links rechts			8 mm 10 mm	ja nein	ja nein		
					links rechts			8 mm 10 mm	ja nein	ja nein		
					links rechts			8 mm 10 mm	ja nein	ja nein		

Bedienung

Griff (Abb. siehe Seite 2)		Flügel Schloss mit Zylinder unten / innen je Flügel GS-115-1	Glasverriegelung A2 innen GS-118-1 + Schließblech seitl. GS-118-2**	Glasverriegelung A2 innen mit PZ GS-118-6 + Schließblech seitl. GS-118-2**	Glasverriegelung C35 schwarz eloxiert (Rahmen) GS-115-4	Glasverriegelung C35 schwarz eloxiert GS-115-5***	Glasverriegelung außen C35 schwarz eloxiert GS-115-6***
Ausführung	Anzahl						
GS-105-1		ja nein	ja nein	ja nein	ja nein	ja nein	ja nein
GS-105-2		ja nein	ja nein	ja nein	ja nein	ja nein	ja nein
GS-105-4		ja nein	ja nein	ja nein	ja nein	ja nein	ja nein
GS-105-5		ja nein	ja nein	ja nein	ja nein	ja nein	ja nein
GS-105-6		ja nein	ja nein	ja nein	ja nein	ja nein	ja nein

Optionen





Abdeckprofil für Rahmen seitlich	Staubschutzdichtung	Hochschiebesicherung	Bodenrahmenprofil beschichtet	Schrägverglasung Nyon (Plus) mit Arnex PS2500 (Unterglas)	Schrägverglasung Nyon (Plus) mit Arnex PS8000/8100 (Überglas)
links rechts	ja nein	ja nein	ja nein	Alurohr 60x60x4 mm beschichtet SE-101-2 (600 cm) <nach Maß einseitig ausgeklinkt> Durchbiegung L/200 bzw. ≤ 15 mm _____ Stück	Alurohr 80x60x4 mm beschichtet SE-101-1 (600 cm) <nach Maß einseitig ausgeklinkt> Durchbiegung L/200 bzw. ≤ 15 mm _____ Stück
links rechts	ja nein	ja nein	ja nein	1 Adapter für Alu-Rohr 60x60x4 mm + 1 Montagewinkel Wand SE-102-2 _____ Stück	1 Adapter für Alu-Rohr 80x60x4 mm + 1 Montagewinkel Wand SE-102-1 _____ Stück
links rechts	ja nein	ja nein	ja nein	Glasrahmenprofil komplett inkl. Gummi für 10 mm ESG, SE-104-1/2/3/5 _____ Stück	Glasrahmenprofil komplett inkl. Gummi für 10 mm ESG, SE-104-1/2/3/5 _____ Stück

Technische Informationen siehe Rückseite.

*Fixierung Flügelstopper innen bei Muschelgriff erforderlich (Quetschgefahr!) **Fixierung Flügel hinten erforderlich /Glasausschnitte beachten! ***Nur in Verbindung mit Führungsschiene E6/EV1 eloxiert
 Jedes Erzeugnis ist eine Maßanfertigung. Umtausch, Änderung oder Rücknahme ist nicht möglich. Preis nach der z.Zt. gültigen Preisliste. Grundlage sind ausschließlich unsere vorliegenden Verkaufs- und Lieferbedingungen.

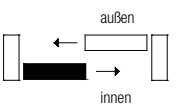
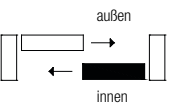
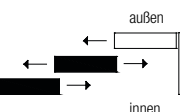
Technische Informationen

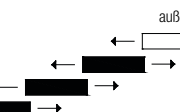
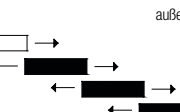
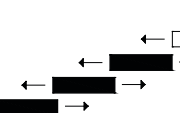
GANZGLAS-SCHIEBEELEMENTE GS1000

Übersicht der Varianten	
Variante A DIN links	Variante A DIN rechts
	
Variante B DIN links	Variante B DIN rechts
	
Variante C DIN links	Variante C DIN rechts
	
Variante D DIN links	Variante D DIN rechts
	

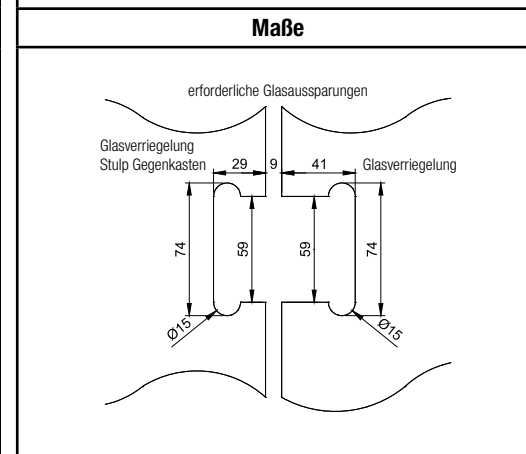
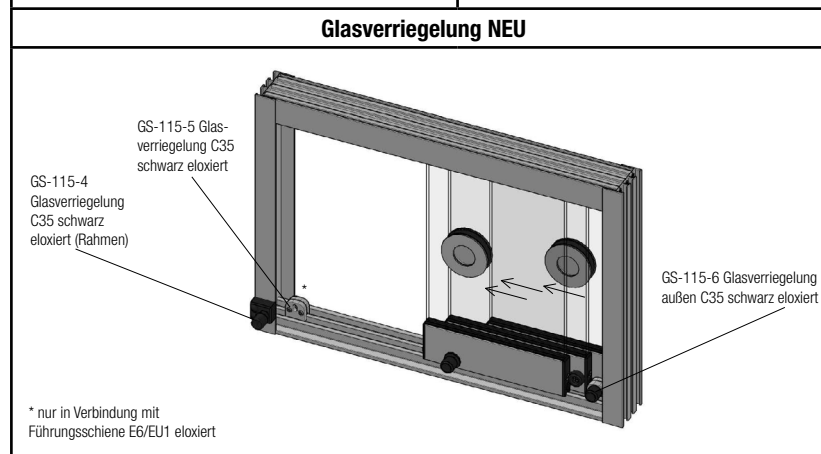
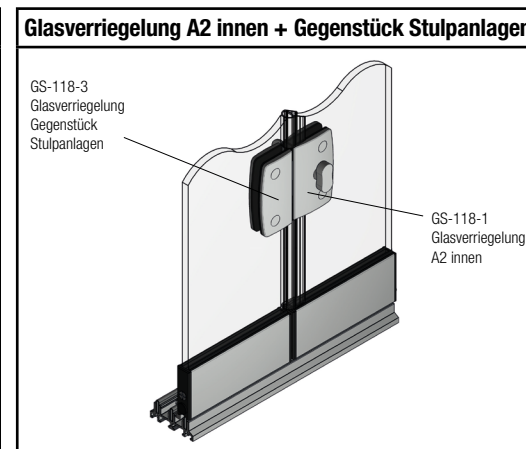
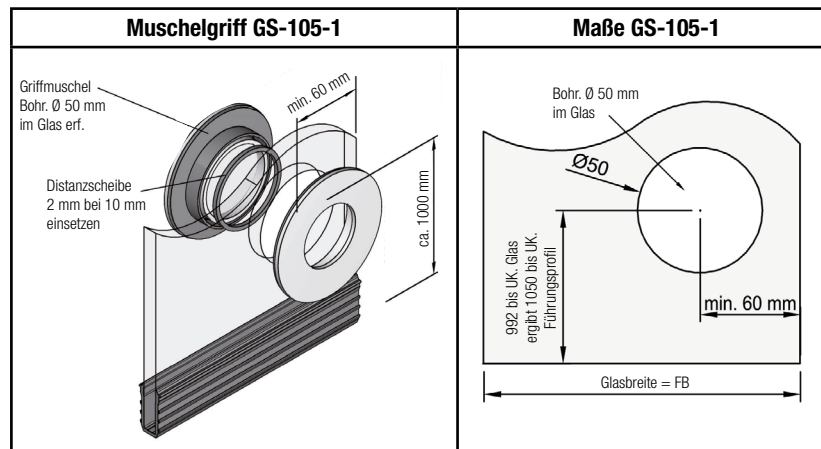

Griffarten GS-105



GS-105-1
Muschelgriff beidseitig plan Edelstahl
Ø 70 mm

GS-105-2
Knauf A2 für Muschelgriff außen
(nur mit Flügelstopper lieferbar)

GS-105-6
Griffring selbstklebend Farbe: A2

GS-105-4
Knopf einseitig
(nur mit Flügelstopper lieferbar)

GS-105-5
Knopf beidseitig
(nur mit Flügelstopper lieferbar)

Technische Informationen

GANZGLAS-SCHIEBEELEMENTE GS1000

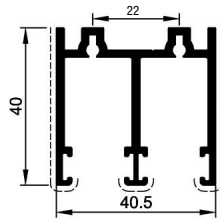

GS-121-..
Führungsschiene oben 2-lfg.

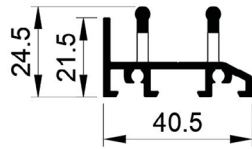

GS-122-6
Führungsschiene unten 2-lfg, E6/EV1
eloxiert mit Wetterschenkel außen

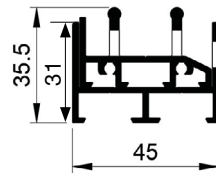

Führungsschiene unten 2-lfg, E6/EV1
eloxiert GS-122-6 mit Bodenrahmenprofil
beschichtet GS-123

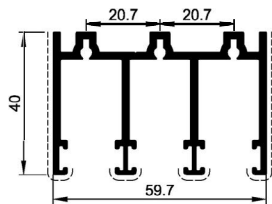

GS-131-..
Führungsschiene oben 3-lfg.

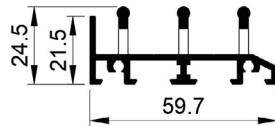

GS-132-6
Führungsschiene unten 3-lfg, E6/EV1
eloxiert mit Wetterschenkel außen

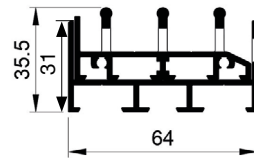

Führungsschiene unten 3-lfg, E6/EV1
eloxiert GS-132-6 mit Bodenrahmenprofil
beschichtet GS-133

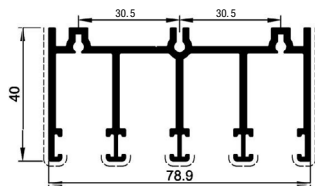

GS-141-..
Führungsschiene oben 4-lfg.

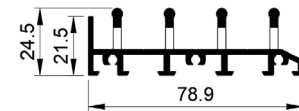

GS-142-6
Führungsschiene unten 4-lfg, E6/EV1
eloxiert mit Wetterschenkel außen

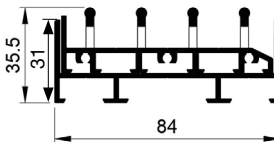

Führungsschiene unten 4-lfg, E6/EV1
eloxiert GS-142-6 mit Bodenrahmenprofil
beschichtet GS-143

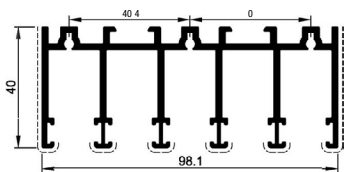

GS-151-..
Führungsschiene oben 5-lfg.

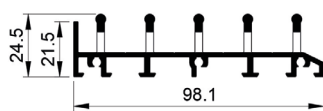

GS-152-6
Führungsschiene unten 5-lfg, E6/EV1
eloxiert mit Wetterschenkel außen

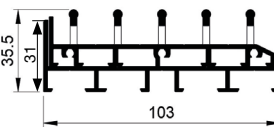

Führungsschiene unten 5-lfg, E6/EV1
eloxiert GS-152-6 mit Bodenrahmenprofil
beschichtet GS-153



Abdeck-/Rahmenprofil
2-läufig.

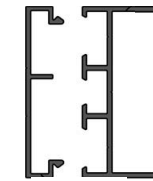
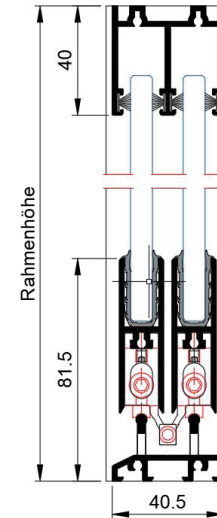

Abdeck-/Rahmenprofil
3-läufig.

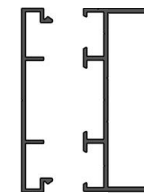
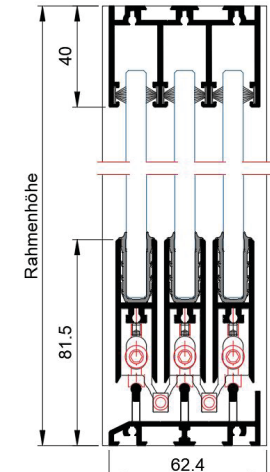

Abdeck-/Rahmenprofil
4-läufig.

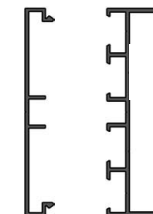
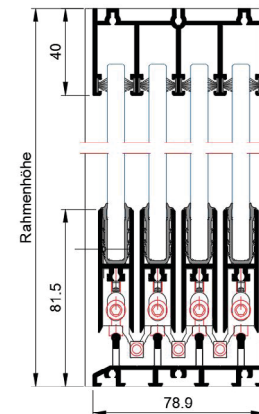

Abdeck-/Rahmenprofil
5-läufig.

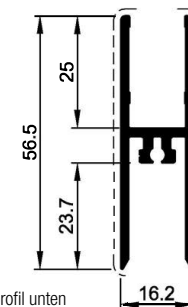
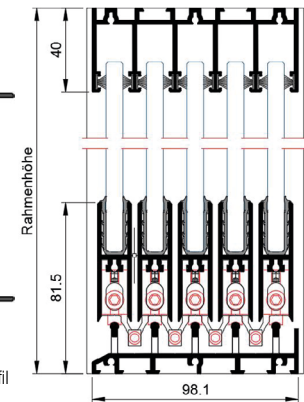

Flügelprofil unten